

INFERNO MP-7.5 Set Up Sheet

ドライバー名/Name of Driver	データ収集日/DATE	コース/Track	エンジン/Engine	プラグ/Plug	燃料/Fuel
スパー/Spur	クラッチベル/スプリング/シュー Clutch Bell/Spring/Shoe		タイヤ/Tires	インナー/Inner	マフラー/Muffler
T	2PC (S・H) T 3PC (1.10・1.00・0.95・0.90) アルミ Alum.			ラウンド・ローハイト・ハイハイト・S/M/H/M	

○ダンパーセッティング (KYOSHOシリコンオイル使用時) Shock-Set-Up (Silicon Oil Name:KYOSHO)

	FRONT	REAR
ダンパータイプ Shock Type	φタイプ	φタイプ
ダンパーピストン Shock Piston	φ1.2×2 φ1.3×2 φ1.4×2 φ1.6×1	φ1.2×2 φ1.3×2 φ1.4×2 φ1.6×1
オイル/Oil	#	#
スプリング/Spring		
スペーサー/Spacer	mm	mm

○リバウンド高/Rebound

FRONT	REAR
mm	mm

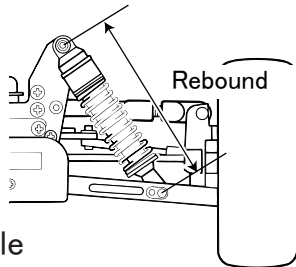

○ウイング角度/Wing Angle

Upper・Under

○キャンバー角/Camber Angle

FRONT	REAR
+ -	+ -

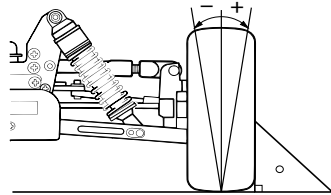

+ Positive Camber
- Negative Camber

○フロントカスター角/Front Caster Angle

上部/Upper	ノーマル・IFW A・B
下部/Under	A・B

— フロントハブキャリア —
Front Hub Carrier

IF145	IFW138 (20°)	IFW139 (22°)
-------	-----------------	-----------------

A:IFW146(Red) B:IFW147(Blue)
A:IFW128(Red) B:IFW129(Blue)

○ウエイト/Weight

g

○ダンパー取り付け位置/Shock Mount Position

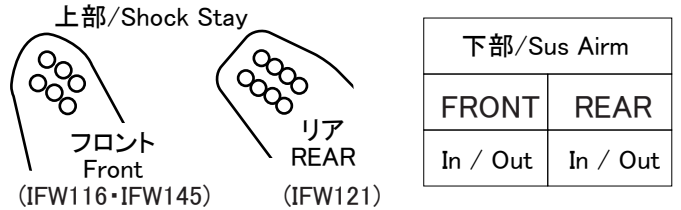

○ギヤデフセッティング (KYOSHOシリコンオイル使用時) Diff Gear Set-Up (Silicon Oil Name:KYOSHO)

	FRONT	CENTER	REAR
オイル/Oil	ノーマル・LSD	ノーマル・LSD	ノーマル・LSD

○トー角/Toe Angle

FRONT	REAR
°	1°・2°・3°

○ホイールベース/Wheelbase

Wheelbase	
リヤハブカラー Front Side Collar of Rear Hub	mm
Rear Side	mm

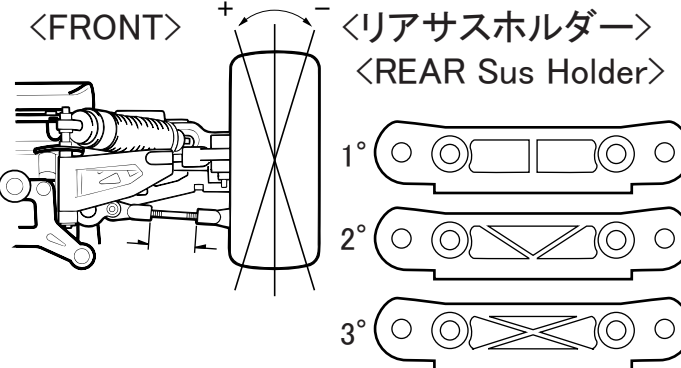

○リアサスプレート

/Rear Sus Plate

IFW130(Red) 1°	IFW131(Gold) 2°	IFW132(Blue) 3°
-------------------	--------------------	--------------------

○リヤハブポジション

/Rear Hub Position

Upper
Under

○アッパーアームポジション Upper Arm Position

	REAR
バルク側/Shock Stay	1・2・3・4・5
ホイール側/Wheel side	In・Out

リアダンパーステー
Rear Shock Stay

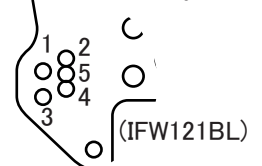

○ステアリングプレート

Steering Plate

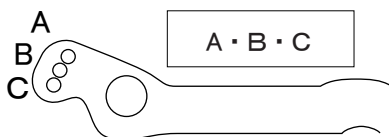

○スタビライザー/Unti Roll Bar

FRONT	REAR
φ	φ
mm	mm

<FRONT>

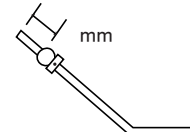

<REAR>

